



**ORARI DI CANCELLERIA**

Il lunedì dalle 10.00 alle 12.00  
da martedì a venerdì dalle 10.00 alle 12.00 e  
dalle 15.00 alle 17.00

# **RICHIESTA**

## **AVVISO DI INTERVENTO**

### **IMPIANTI PRIVATI COLLEGATI ALL'AZIENDA ACQUA POTABILE (AAP)**

#### **ESECUZIONE, RIPARAZIONE, MODIFICA DI IMPIANTI PRIVATI**

1. **AVVISO DI INTERVENTO N°..... -- .....**

(LASCIARE IN BIANCO!)

- ◆ Nuovo impianto sanitario
- ◆ Riparazione di impianto esistente
- ◆ Modifica o ampliamento di impianti esistenti

- ◆ **PRELIMINARE/PROVVISORIO**
- ◆ **DEFINITIVO**

2. **RESPONSABILI DELL'INTERVENTO**

Progettista (timbro e firma):.....

Installatore sanitario (timbro e firma):.....  
(DEVE ESSERE IN POSSESSO DI UNA "CONCESSIONE" RILASCIATA DAL COMUNE DI LUMINO!)

L'installatore non è ancora definito. Quale responsabile provvisorio viene designato il progettista o il proprietario, che comunica a **AAP** il nominativo definitivo (ditta, responsabile, n° telefono):

Responsabile provvisorio:.....

.....

Proprietario (nome e cognome) .....

(indirizzo completo e numero di telefono):.....

3. **LUOGO**

Numero del mappale e comune: .....

Via e/o nome locale della zona: .....

# MUNICIPIO DI LUMINO

**RICHIESTA: AVVISO DI INTERVENTO SU IMPIANTI PRIVATI**

## 4. OGGETTO

- ◆ Casa monofamiliare singola
- ◆ Case monofamiliari, complesso di più stabili, numero stabili: .....
- ◆ Identificazione della villetta/stabile (numero o sigla): .....  
(PER OGNI VILLETTA UN FORMULARIO OBBLIGATORIO!)
- ◆ Stabile di più appartamenti, numero di appartamenti:.....  
(PER OGNI STABILE UN FORMULARIO OBBLIGATORIO!)
- ◆ Stabile industriale, breve descrizione:.....
- ◆ Distribuzione a uso temporaneo, scopo, periodo e portata max: .....  
.....
- ◆ Allacciamento agricolo, portata max:.....
- ◆ Altro: descrizione:.....  
.....

## 5. TIPO D'INTERVENTO

### 5.1 Modalità

- ◆ Ammodernamento, modifiche, breve descrizione.....
- ◆ Ampliamento dell'impianto, breve descrizione:.....
- ◆ Nuovo impianto, indicazione: .....

### 5.2 Impianti speciali interni (specificare se esistenti o da posare con l'intervento)

- ◆ Trattamento dell'acqua, tipo e marca:.....
- ◆ Piscina (m3, interna o esterna):.....
- ◆ Impianto irrigazione automatica (q medio e q max in l/s): .....
- ◆ Bocche incendio, portata singola e numero di bocche: .....
- ◆ Impianto Sprinkler, descrittivo: .....
- ◆ Climatizzazione/raffreddamenti aria, descrizione: .....
- ◆ Raffreddamento /congelazione, descrizione: .....
- ◆ Cicli produttivi con uso d'acqua potabile, descrizione: .....

### 5.3 Necessità d'intervento sull'allacciamento alla AAP

(SOLO L'IDRAULICO INCARICATO DAL COMUNE E' AUTORIZZATO A INTERVENIRE !)

- ◆ Nessuna modifica richiesta
- ◆ Da modificare, motivazione:.....
- ◆ Da realizzare a nuovo con relativa condotta

# MUNICIPIO DI LUMINO

RICHIESTA: AVVISO DI INTERVENTO SU IMPIANTI PRIVATI

6. ELEMENTI DI CONSUMO		Quantità [pz]	Conversione [UC]	Totale [UC]
<b>6.1 <u>Usò domestico o /e agricolo</u></b> Le valvole per il riempimento di impianti di riscaldamento non vengono considerate per la determinazione del diametro delle condotte.				
▪ Lavamani, lavabo, bidet, cassetta WC	.....	1	.....	
▪ Lavello da cucina, lavastoviglie, lavatoio domestico	.....	2	.....	
▪ Batteria da doccia di media portata	.....	3	.....	
▪ Lavatoi, vuotatoi, batterie da bagno, lavatrici fino a 6 kg	.....	4	.....	
▪ Valvola d'erogazione per giardino e autorimessa	.....	5	.....	
▪ Raccordi 3/4"				
○ Batteria per grande cucina	.....	8	.....	
○ Grande vasca	.....	8	.....	
○ Doccia di grande portata	.....	8	.....	
○ Altro: .....	.....	.....	.....	
TOTALE UC PER USO DOMESTICO O/E AGRICOLO				.....UC
<b>6.2 <u>Usò artigianale, industriale o commerciale</u></b>				
TOTALE UC SECONDO DETTAGLIO ALLEGATO (UC o CONSUMO MASSIMO POTENZIALE [m3/h])				.....UC ..... m3/h
<b>6.3 <u>Impianti speciali</u></b>				
TOTALE SECONDO DETTAGLIO ALLEGATO (CONSUMO MASSIMO POTENZIALE)				.....
<b>6.4 <u>Servizi e/o irrigazioni</u></b>				
TOTALE SECONDO DETTAGLIO ALLEGATO (CONSUMO MASSIMO POTENZIALE)				.....
<b>TOTALI</b>				.....UC ..... l/s
<b>VERIFICA DEI TOTALI</b> (NON COMPILARE)				.....UC ..... l/s
<b>ALLEGATI AL PUNTO 6.2, 6.3 E 6.4</b>				
- .....				
- .....				
- .....				

## 7. SCHEMA DI PRINCIPIO

Indicare materiali utilizzati, misure e messe a terra elettriche conformi al Regolamento **AAP** del comune di Lumino.

## 8. AUTOCERTIFICAZIONE

Certifichiamo che la presente richiesta è completa e conforme al vero.

**NOTA:** ogni intervento richiede una decisione dell'Azienda Acqua Potabile (**AAP**) del comune di Lumino. L'autorizzazione sarà allestita in base alla verifica da parte dell'**AAP** dei contenuti del presente formulario (Avviso di intervento).

Luogo e data:

.....

Firma e timbro del progettista:

.....

Luogo e data:

.....

Firma e timbro della ditta esecutrice:

- ◆ dell'installatore sanitario (firma del titolare della concessione)
- ◆ del responsabile provvisorio

.....

**N.B.: L'EVENTUALE AUTORIZZAZIONE AD INTERVENIRE GARANTISCE LA POSSIBILITÀ DI OPERARE SULLA RETE IDRICA DI LUMINO, ESCLUSIVAMENTE ALL'INTERNO DEL PERIMETRO DEL MAPPALE OGGETTO DELL'INTERVENTO.**

**L'ALLACCIAMENTO ALLA CONDOTTA PUBBLICA DOVRÀ ESSERE CONCORDATO CON LA DITTA LOTTI SA DI LUMINO, COME DA RISOLUZIONE MUNICIPALE NR. 8337 DELL'11 NOVEMBRE 2009.**

## 9. ALLEGATI

- ◆ Schema dell'impianto sanitario
- ◆ Domanda di costruzione
- ◆ Estratto planimetrico con la proposta d'ubicazione del contatore e il tracciato per l'allacciamento alla **AAP**.
- ◆ Concessione dell'installatore per operare su impianti privati collegati all'**AAP** (obbligatoria!)
- ◆ Altro:.....  
.....

# COPERTURA VARIANTE 1

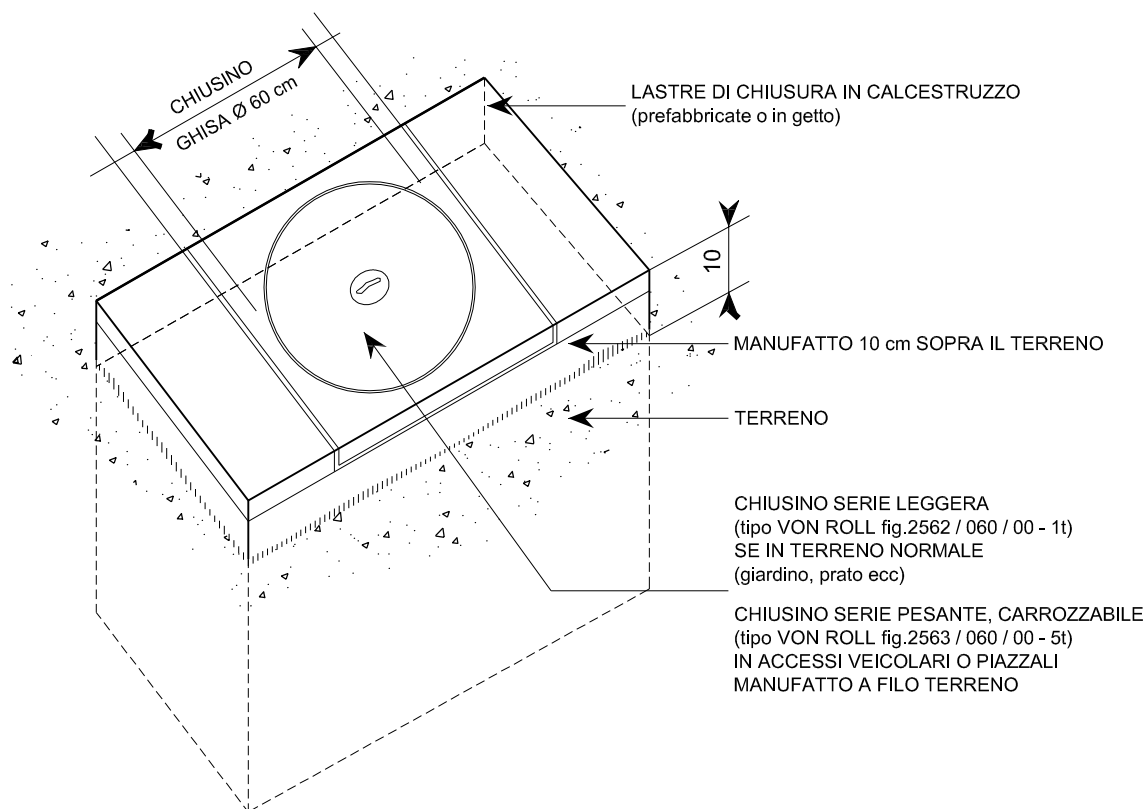

# COPERTURA VARIANTE 2

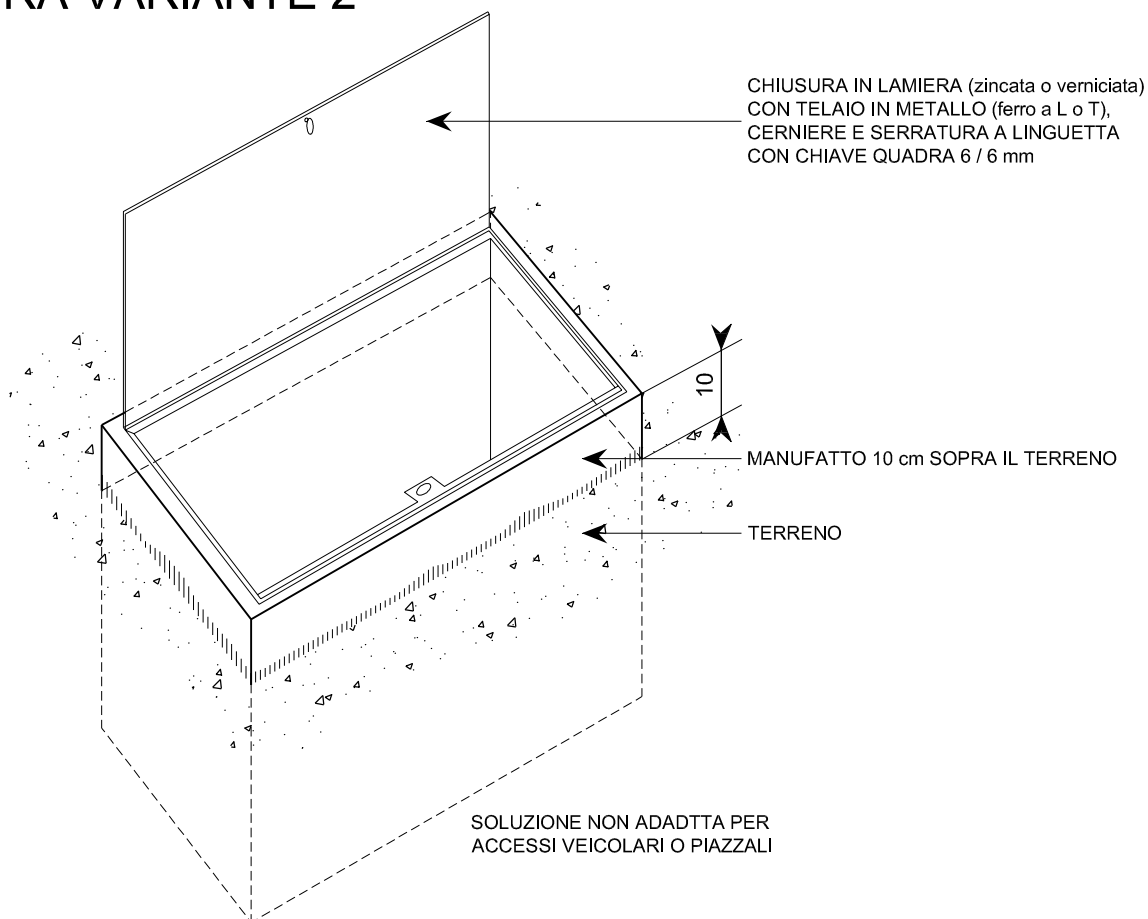

Disegnato	ottobre 2007	va
Visto	ottobre 2007	va
Modificato		
Modificato		
Modificato		

Installazione contatore  
esterno del fabbricato  
(Pozzetto)

INSERTO 4

**! IMPORTANTE !**

PROTEGGERE L'INSTALLAZIONE  
IDRAULICA CON MATERIALE ISOLANTE  
PER PREVENIRE GLI EFFETTI DEL GELO

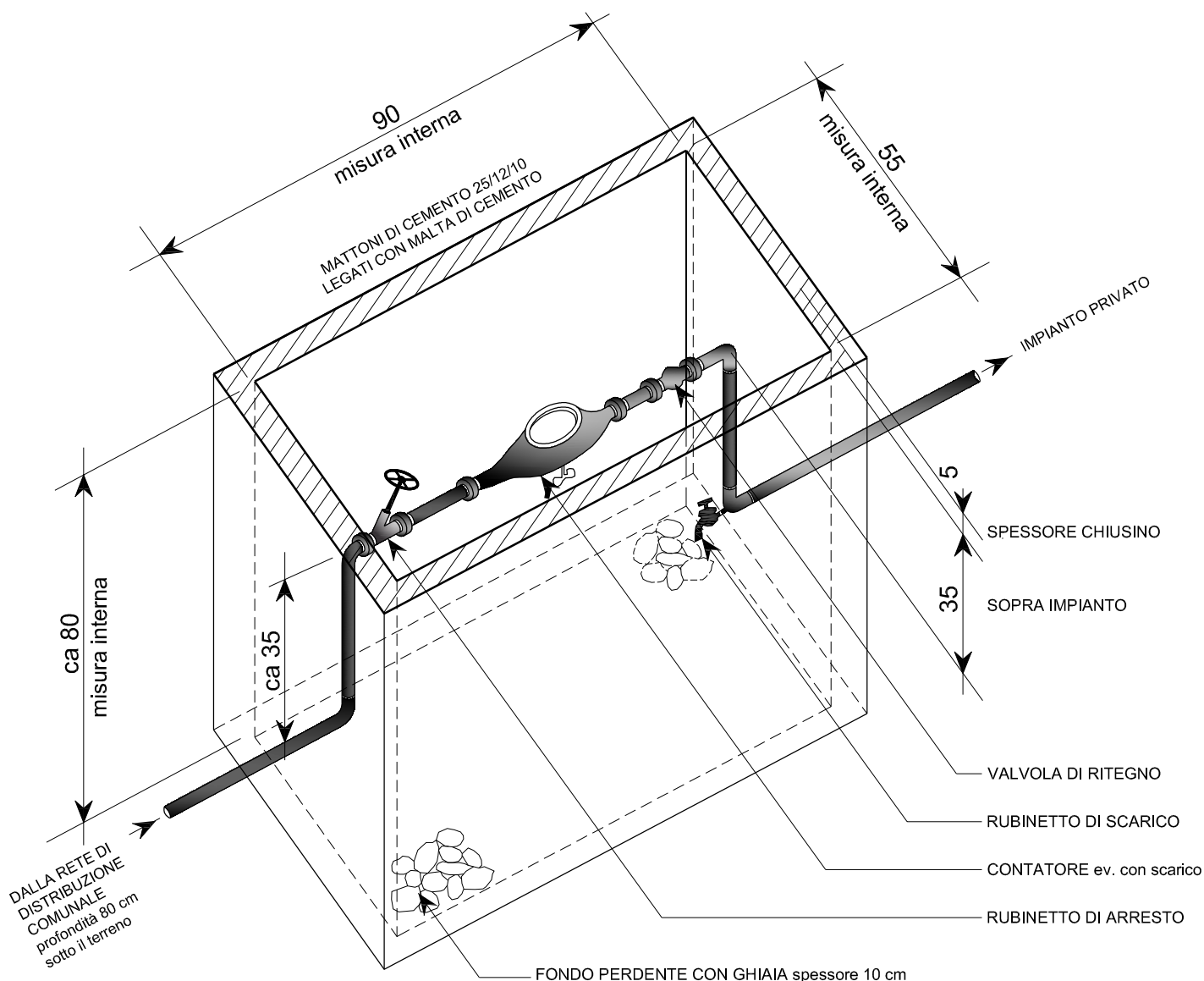

# Installazione contatore all'interno del fabbricato

INSERTO 3

SOLUZIONE AMMESSA

SOLUZIONE NON AMMESSA

Passaggio muro  
vedi dettaglio  
(Inserto 2)

Distanza parete  
e ingombro  
vedi dettaglio  
(Inserto 2)

Acquedotto comunale  
Tubazione principale

Acquedotto comunale  
Tubazione principale

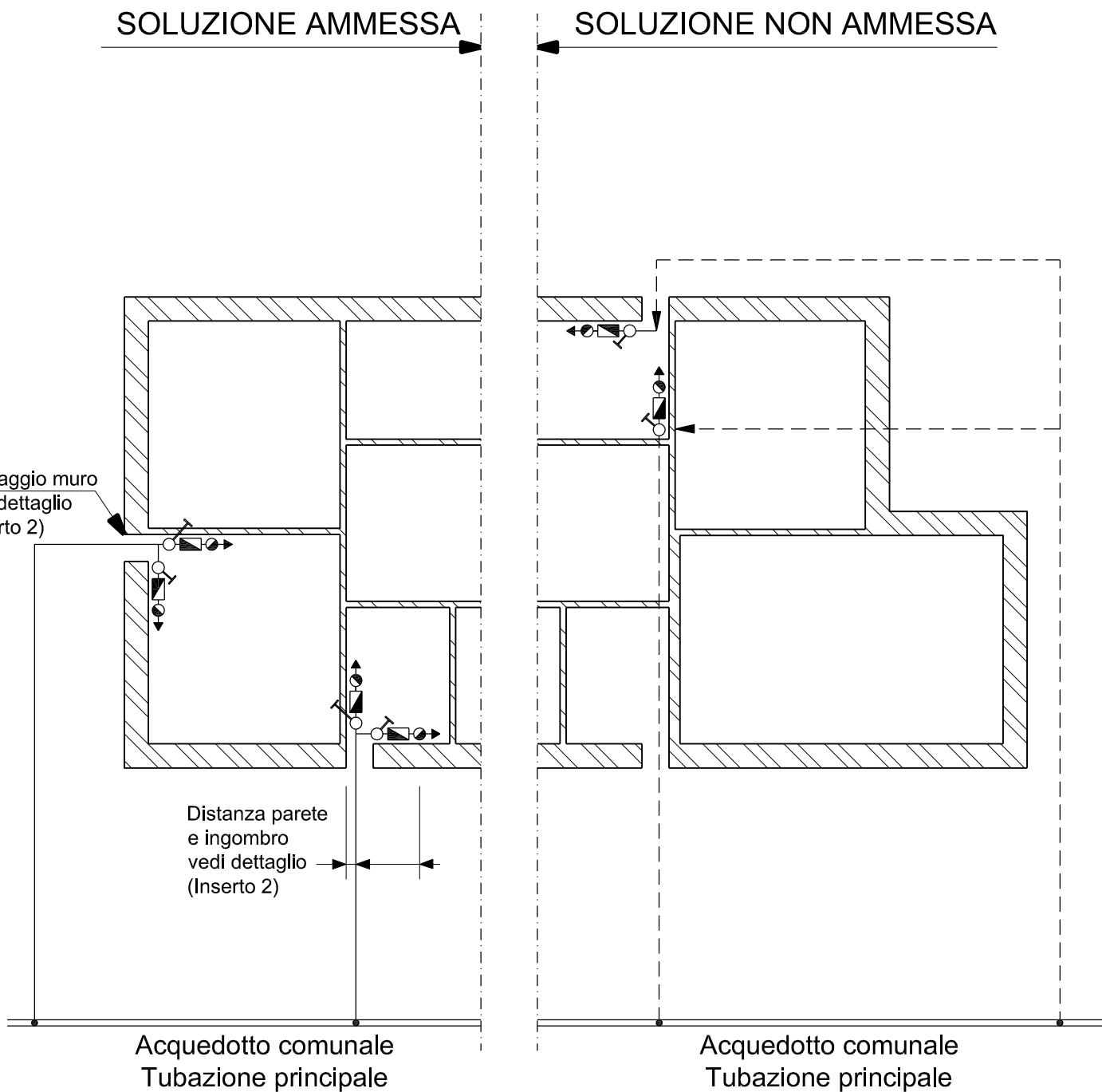



## Allacciamento di cantiere (Pozzetto per condotte)

DETTAGLIO 1

### ! IMPORTANTE !

PROTEGGERE L'INSTALLAZIONE IDRAULICA CON MATERIALE ISOLANTE PER PREVENIRE GLI EFFETTI DEL GELO.

DURANTE I PERIODI DI INATTIVITA' SUL CANTIERE DI DOVRA' PROCEDERE ALLA CHIUSURA DEL RUBINETTO DI ARRESTO, ALLO SCARICO DEL CONTATORE E DELLE CONDOTTE DI CANTIERE.

LE CONDOTTE FINO E COMPRESO IL RUBINETTO DI ARRESTO NON POSSONO VENIR VUOTATE E DEVONO QUINDI VENIRE ADEGUATAMENTE PROTETTE DAL GELO.

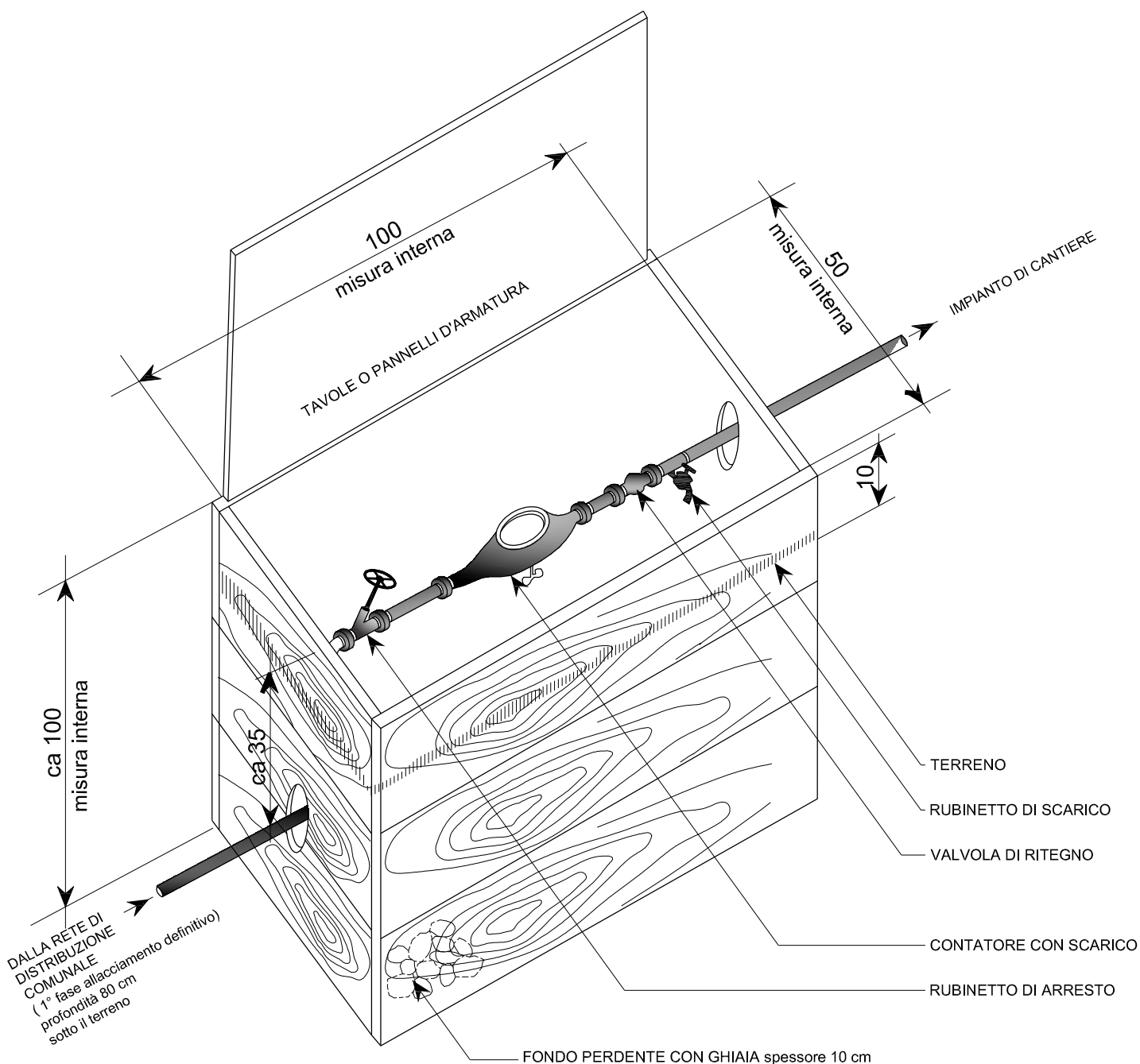

AZIENDA ACQUA POTABILE  
COMUNE DI LUMINO

Disegnato	ottobre 2007	va
Visto	ottobre 2007	va
Modificato		
Modificato		
Modificato		

PASSAGGIO MURO

Collegamento all'acquedotto  
ubicazione della stazione di controllo

ALLEGATO 2

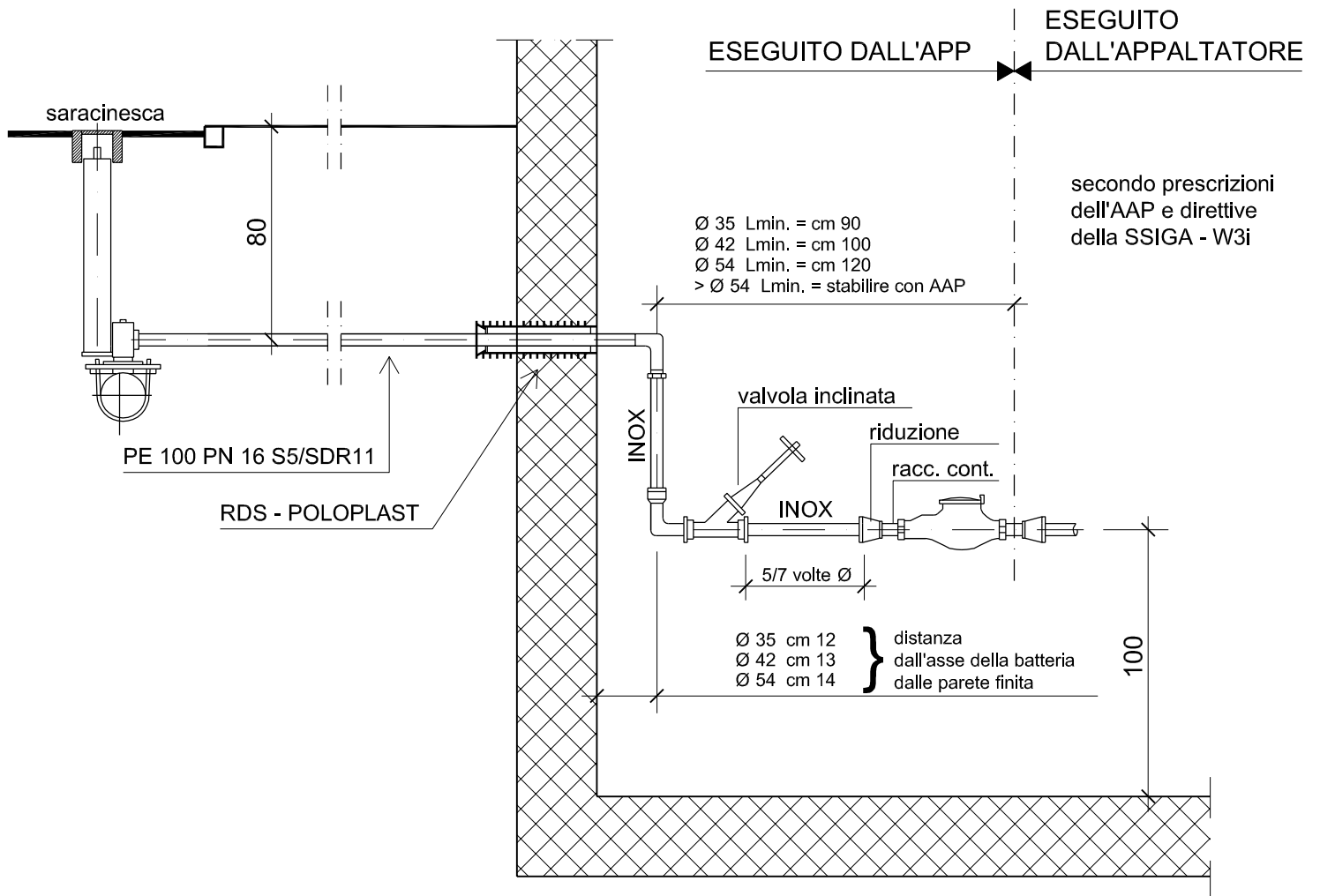

STAZIONE DI CONTROLLO  
IN NICCHIA ( misure minime)

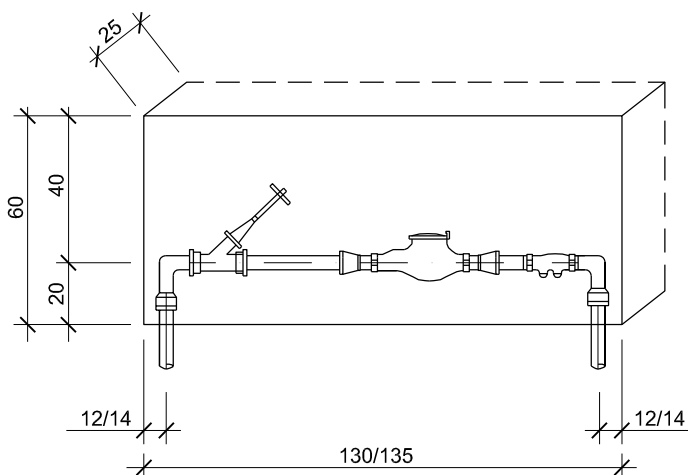

UBICAZIONE DELLA STAZIONE DI CONTROLLO

La stazione di controllo deve essere installata in luogo accessibile in ogni momento per gli addetti dell'Azienda, al riparo dal gelo, dal calore e da ogni altro influsso deteriorante. Deve essere posata in modo da facilitare la lettura dei consumi e la periodica sostituzione del contatore come pure un eventuale futuro intervento di riparazione. In concreto lo spazio libero per la stazione di controllo ed eventuali altri apparecchi installati, mobili, ecc. deve essere almeno di 60 cm.

AZIENDA ACQUA POTABILE  
COMUNE DI LUMINO

Disegnato	ottobre 2007	va
Visto	ottobre 2007	va
Modificato		
Modificato		
Modificato		

PASSAGGIO A PAVIMENTO A 45°  
Collegamento all'acquedotto  
ubicazione della stazione di controllo

ALLEGATO 6

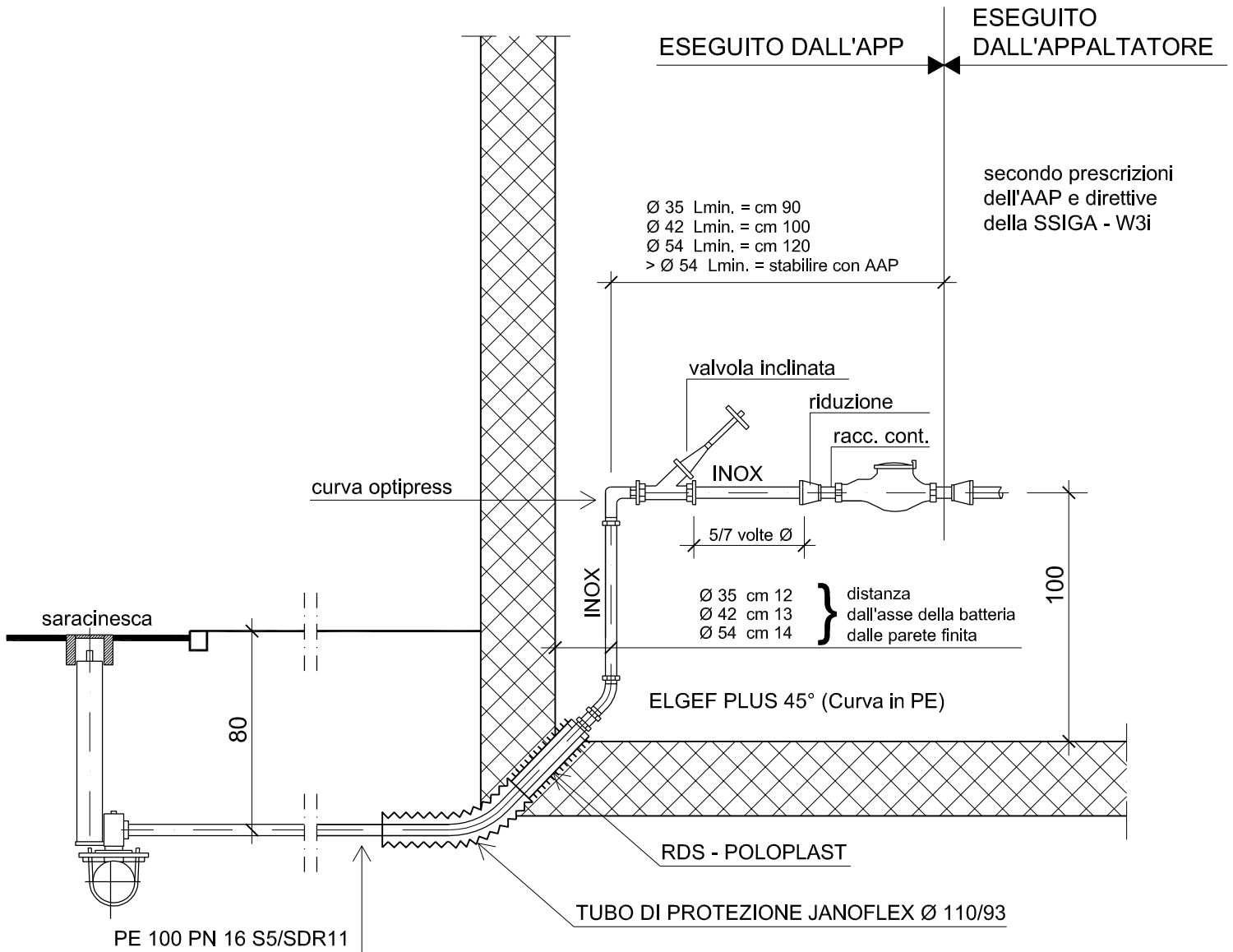

UBICAZIONE DELLA STAZIONE DI CONTROLLO

La stazione di controllo deve essere installata in luogo accessibile in ogni momento per gli addetti dell'Azienda, al riparo dal gelo, dal calore e da ogni altro influsso deteriorante. Deve essere posata in modo da facilitare la lettura dei consumi e la periodica sostituzione del contatore come pure un eventuale futuro intervento di riparazione. In concreto lo spazio libero per la stazione di controllo ed eventuali altri apparecchi installati, mobili, ecc. deve essere almeno di 60 cm.